

Информационен лист | Номер на артикул: 2000-5372

3-проводн. захранваща клема със сензор; за сензори с PNP (положително) комутиране по фаза; с цветни входове за проводници; 1 mm²; Push-in CAGE CLAMP®; 1,00 mm²; оранжев

www.wago.com/2000-5372

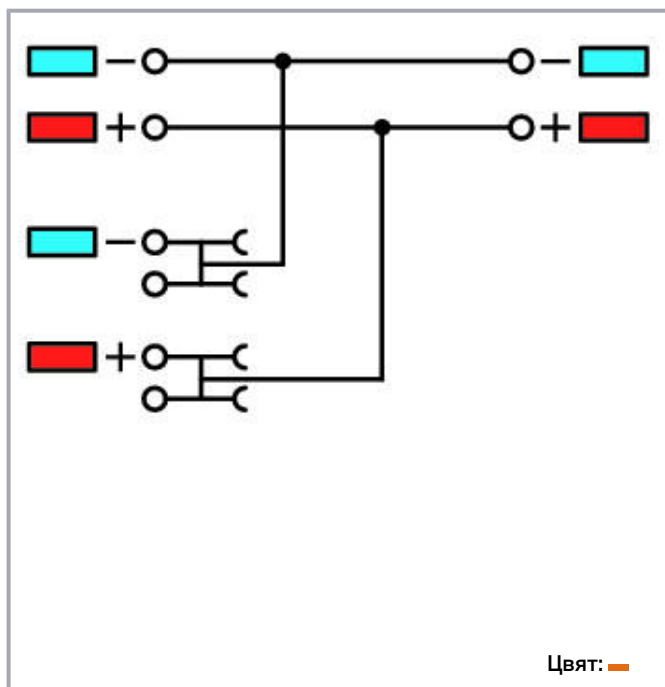

Описание на артикула

3.5 mm spacing per signal (2 x 3.5 mm = 7 mm)

The double spacing per pole of this terminal block series maximizes connectivity. For example, ten sensors may be connected using only five sensor terminal blocks plus a power supply terminal block.

Данни

Electrical data

Ratings per IEC/EN

Ratings per	IEC/EN 60947-7-1
Nominal voltage (III/3)	250 V
Rated current	13,5 A
Legend (ratings)	(III / 3) ≙ Overvoltage category III / Pollution degree 3

Подлежи на промяна. Моля, обърнете внимание и на допълнителната документация на продукта!

ВАГО България ООД
Бизнес център Сердика
Бул."Акад. Иван Гешов" 2Е | Сграда 1, ет. 4, офис 417 | 1330 София
Тел.: +359 2 489 46 09 | Тел.: +359 2 489 46 10
Имейл: sales.bg@wago.com

Имате ли въпроси относно нашите продукти?
Винаги ще се радваме да получим вашето обаждане на +359 2 489 46 09.



Ratings per UL

Approvals per	UL 1059
Rated voltage UL (Use Group B)	300 V
Rated current UL (Use Group B)	15 A
Rated voltage UL (Use Group D)	300 V
Rated current UL (Use Group D)	15 A

Ratings per CSA

Approvals per	C22.2 No 158
Rated voltage CSA (Use Group C)	300 V
Rated current CSA (Use Group C)	10 A

Connection data

Total number of connection points	8
Total number of potentials	4
Number of levels	3
Number of jumper slots	4

Connection 1

Connection technology	Push-in CAGE CLAMP®
Actuation type	Push-in Operating tool
Connectable conductor materials	Copper
Nominal cross-section	1 mm ²
Solid conductor	0,14 ... 1,5 mm ² / 24 ... 16 AWG
Solid conductor; push-in termination	0,5 ... 1,5 mm ² / 20 ... 16 AWG
Fine-stranded conductor	0,14 ... 1,5 mm ² / 24 ... 16 AWG
Fine-stranded conductor; with insulated ferrule	0,14 ... 0,75 mm ² / 24 ... 18 AWG
Fine-stranded conductor; with ferrule; push-in termination	0,5 ... 0,75 mm ² / 20 ... 18 AWG
Note (conductor cross-section)	Depending on the conductor characteristic, a conductor with a smaller cross-section can also be inserted via push-in termination.
Strip length	9 ... 11 mm / 0.35 ... 0.43 inch
Wiring direction	Front-entry wiring

Physical data

Width	7 mm / 0.276 inch
-------	-------------------

Подлежи на промяна. Моля, обърнете внимание и на допълнителната документация на продукта!

ВАГО България ООД
 Бизнес център Сердика
 Бул."Акад. Иван Гешов" 2Е | Сграда 1, ет. 4, офис 417 | 1330 София
 Тел.: +359 2 489 46 09 | Тел.: +359 2 489 46 10
 Имейл: sales.bg@wago.com

Имате ли въпроси относно нашите продукти?
 Винаги ще се радваме да получим вашето обаждане на +359 2 489 46 09.



Height	81,1 mm / 3.193 inch
Depth from upper edge of DIN-rail	52,4 mm / 2.063 inch

Mechanical data

Mounting type	DIN-35 rail
Marking level	Center/side marking

Material data



Note on material data	Information on material data can be found here
Color	оранжев
Insulation material	Polyamide (PA66)
Flammability class per UL94	V0
Fire load	0,272 MJ
Weight	15,8 g

Commercial data

PU (SPU)	15 Stück
Packaging type	box
Country of origin	DE
GTIN	4055143480291
Customs tariff number	85369010000

Одобрения / Сертификати

Сертификати, специфични за всяка държава

Лого	Одобрение	Допълнителен текст за одобрение	Име на сертификат
	CCA DEKRA Certification B.V.	EN 60947	71-102841
	CCA DEKRA Certification B.V.	EN 60947	NTR NL 7671
	CSA DEKRA Certification B.V.	C22.2	2130762

Подлежи на промяна. Моля, обърнете внимание и на допълнителната документация на продукта!

ВАГО България ООД
 Бизнес център Сердика
 Бул."Акад. Иван Гешов" 2Е | Сграда 1, ет. 4, офис 417 | 1330 София
 Тел.: +359 2 489 46 09 | Тел.: +359 2 489 46 10
 Имейл: sales.bg@wago.com

Имате ли въпроси относно нашите продукти?
 Винаги ще се радваме да получим вашето обаждане на +359 2 489 46 09.

UL-Approvals

Лого	Одобрение	Допълнителен текст за одобрение	Име на сертификат
	UL Underwriters Laboratories Inc.	UL 1059	E45172

Изискват се аксесоари

Крайна капачка

End plate



Артикул №: 2000-5391

Крайна и междинна пластина; 1 mm дебелина; за 3-проводни клеми; сив

www.wago.com/2000-5391

Допълнителни аксесоари

Тест и измерване

Testing accessories



Артикул №: 2009-174

Тестов щепселен адаптер; за тестов щепсел Ø 4 mm; за тестване на клеми TOPJOB®S, монтирани на шина; сив www.wago.com/2009-174

Артикул №: 2009-182

Тестов отклонител; за макс. 2.5 mm²; свързване без инструменти за отделни тестови проводници 0.08 - 2.5 mm; сив www.wago.com/2009-182

Инструмент

Operating tool

Артикул №: 210-648

Работен инструмент; Нож: 2.5 x 0.4 mm; с частично изолирана дръжка; ъглов; къс

www.wago.com/210-648

Артикул №: 210-647

Работен инструмент; Нож: 2.5 x 0.4 mm; с частично изолирана дръжка; многоцветен

www.wago.com/210-647

Артикул №: 210-719

Работен инструмент; Нож: 2.5 x 0.4 mm; с частично изолирана дръжка

www.wago.com/210-719

Ferrule

Ferrule



Артикул №: 216-241

Накрайник; Втулка за 0.5 mm² / 20 AWG; изолиран; електр. калаено покритие; електролитна мед; газонепроницаем; съгл. DIN 46228, Част 4/09.90; бял www.wago.com/216-241

Артикул №: 216-242

Накрайник; Втулка за 0.75 mm² / 18 AWG; изолиран; електр. калаено покритие; електролитна мед; www.wago.com/216-242

Подлежи на промяна. Моля, обърнете внимание и на допълнителната документация на продукта!

ВАГО България ООД

Бизнес център Сердика

Бул."Акад. Иван Гешов" 2Е | Сграда 1, ет. 4, офис 417 | 1330 София

Тел.: +359 2 489 46 09 | Тел.: +359 2 489 46 10

Имейл: sales.bg@wago.com

Имате ли въпроси относно нашите продукти?

Винаги ще се радваме да получим вашето обаждане на +359 2 489 46 09.

газонепроницаем; съгл. DIN 46228, Част 4/09.90; сив

Артикул №: 216-243Накрайник; Втулка за 1 mm² / AWG 18; изолиран; електр. калаено покритие; електролитна мед; газонепроницаем; съгл. DIN 46228, Част 4/09.90; червенwww.wago.com/216-243**Push-in type wire jumper**

Jumper

**Артикул №: 2009-404**Жичен джъмпер тип „push-in“; 0,75 mm²; изолиран; 110 mm дължина; сивwww.wago.com/2009-404**Артикул №: 2009-402**Жичен джъмпер тип „push-in“; 0,75 mm²; изолиран; 60 mm дължина; сивwww.wago.com/2009-402**Артикул №: 2009-406**Жичен джъмпер тип „push-in“; 0,75 mm²; изолиран; 250 mm дължина; сивwww.wago.com/2009-406**Монтажна шина**

Mounting accessories

**Артикул №: 210-197**

Стоманена носеща шина; 35 x 15 mm; 1,5 mm дебелина; дължина 2 m; с прорези; подобно на EN 60715; сребрист

www.wago.com/210-197**Артикул №: 210-198**

Медна носеща шина; 35 x 15 mm; 2,3 mm дебелина; дължина 2 m; без прорези; съгласно EN 60715; цвят мед

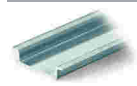
www.wago.com/210-198**Артикул №: 210-113**

Стоманена носеща шина; 35 x 7,5 mm; 1 mm дебелина; дължина 2 m; без прорези; съгласно EN 60715; сребрист

www.wago.com/210-113**Артикул №: 210-118**

Стоманена носеща шина; 35 x 15 mm; 2,3 mm дебелина; дължина 2 m; без прорези; съгласно EN 60715; сребрист

www.wago.com/210-118**Артикул №: 210-112**

Стоманена носеща шина; 35 x 7,5 mm; 1 mm дебелина; дължина 2 m; с прорези; съгласно EN 60715; "Ширина на отвора 25 mm; сребрист

www.wago.com/210-112**Артикул №: 210-114**

Стоманена носеща шина; 35 x 15 mm; 1,5 mm дебелина; дължина 2 m; без прорези; подобно на EN 60715; сребрист

www.wago.com/210-114**Артикул №: 210-115**

Стоманена носеща шина; 35 x 7,5 mm; 1 mm дебелина; дължина 2 m; с прорези; съгласно EN 60715; "Ширина на отвора 18 mm; сребрист

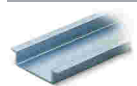
www.wago.com/210-115**Артикул №: 210-196**

Алуминиева носеща шина; 35 x 8,2 mm; 1,6 mm дебелина; дължина 2 m; без прорези; подобно на EN 60715; сребрист

www.wago.com/210-196**Маркиращи аксесоари**

Marking strip

**Артикул №: 2009-110**

Маркиращи ленти; за Smart Printer; на ролка; неразтегателни; без печат; тип закрепване чрез закопчаване; бял

www.wago.com/2009-110

Подлежи на промяна. Моля, обърнете внимание и на допълнителната документация на продукта!

ВАГО България ООД

Бизнес център Сердика

Бул."Акад. Иван Гешов" 2Е | Сграда 1, ет. 4, офис 417 | 1330 София



Тел.: +359 2 489 46 09 | Тел.: +359 2 489 46 10

Имейл: sales.bg@wago.com

Имате ли въпроси относно нашите продукти?

Винаги ще се радваме да получим вашето обаждане на +359 2 489 46 09.

Marker

	Артикул №: 2009-113 WMB-Inline; за Smart Printer; 2300 броя на ролка; без печат; тип закрепване чрез закопчаване; бял	www.wago.com/2009-113
	Артикул №: 2009-113/000-002 WMB-Inline; за Smart Printer; 2300 броя на ролка; без печат; тип закрепване чрез закопчаване; жълт	www.wago.com/2009-113/000-002
	Артикул №: 2009-113/000-012 WMB-Inline; за Smart Printer; 2300 броя на ролка; без печат; тип закрепване чрез закопчаване; оранжев	www.wago.com/2009-113/000-012
	Артикул №: 2009-113/000-005 WMB-Inline; за Smart Printer; 2300 броя на ролка; без печат; тип закрепване чрез закопчаване; червен	www.wago.com/2009-113/000-005
	Артикул №: 2009-113/000-006 WMB-Inline; за Smart Printer; 2300 броя на ролка; без печат; тип закрепване чрез закопчаване; син	www.wago.com/2009-113/000-006
	Артикул №: 2009-113/000-023 WMB-Inline; за Smart Printer; 2300 броя на ролка; без печат; тип закрепване чрез закопчаване; зелен	www.wago.com/2009-113/000-023
	Артикул №: 793-3501 Маркировъчна карта WMB; като карта; без печат; тип закрепване чрез закопчаване; бял	www.wago.com/793-3501

Group marker carrier

	Артикул №: 2009-191 Държач за група маркировъчни табелки; сив	www.wago.com/2009-191
---	---	--



Защитно-предупредителен маркер

Cover

	Артикул №: 2000-115 Защитно-предупредителен маркер; със символ на високо напрежение, черно; за 5 клеми; жълт	www.wago.com/2000-115
--	--	--

Jumpers

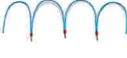
Jumper

	Артикул №: 210-123 Мост за обединяване на проводници; изолиран; син	www.wago.com/210-123
	Артикул №: 2000-408 Джъмпер; 8-пътен; изолиран; светло сив	www.wago.com/2000-408
	Артикул №: 2000-407 Джъмпер; 7-пътен; изолиран; светло сив	www.wago.com/2000-407
	Артикул №: 2000-409 Джъмпер; 9-пътен; изолиран; светло сив	www.wago.com/2000-409

Подлежи на промяна. Моля, обърнете внимание и на допълнителната документация на продукта!

ВАГО България ООД
Бизнес център Сердика
Бул."Акад. Иван Гешов" 2Е | Сграда 1, ет. 4, офис 417 | 1330 София
Тел.: +359 2 489 46 09 | Тел.: +359 2 489 46 10
Имейл: sales.bg@wago.com

Имате ли въпроси относно нашите продукти?
Винаги ще се радваме да получим вашето обаждане на +359 2 489 46 09.



Артикул №: 2000-408/000-006
Джъмпер; 8-пътен; изолиран; син

www.wago.com/2000-408/000-006



Артикул №: 2000-408/000-005
Джъмпер; 8-пътен; изолиран; червен

www.wago.com/2000-408/000-005



Артикул №: 2000-409/000-005
Джъмпер; 9-пътен; изолиран; червен

www.wago.com/2000-409/000-005



Артикул №: 2000-407/000-006
Джъмпер; 7-пътен; изолиран; син

www.wago.com/2000-407/000-006



Артикул №: 2000-410
Джъмпер; 10-пътен; изолиран; светло сив

www.wago.com/2000-410



Артикул №: 2000-410/000-006
Джъмпер; 10-пътен; изолиран; син

www.wago.com/2000-410/000-006



Артикул №: 2000-433/000-005
Джъмпер; от 1 до 3; изолиран; червен

www.wago.com/2000-433/000-005



Артикул №: 2000-407/000-005
Джъмпер; 7-пътен; изолиран; червен

www.wago.com/2000-407/000-005



Артикул №: 2000-433/000-006
Джъмпер; от 1 до 3; изолиран; син

www.wago.com/2000-433/000-006



Артикул №: 2000-410/000-005
Джъмпер; 10-пътен; изолиран; червен

www.wago.com/2000-410/000-005



Артикул №: 2000-435
Джъмпер; от 1 до 5; изолиран; светло сив

www.wago.com/2000-435



Артикул №: 2000-409/000-006
Джъмпер; 9-пътен; изолиран; син

www.wago.com/2000-409/000-006



Артикул №: 2000-436
Джъмпер; от 1 до 6; изолиран; светло сив

www.wago.com/2000-436



Артикул №: 2000-433

Подлежи на промяна. Моля, обърнете внимание и на допълнителната документация на продукта!

ВАГО България ООД
Бизнес център Сердика
Бул."Акад. Иван Гешов" 2Е | Сграда 1, ет. 4, офис 417 | 1330 София
Тел.: +359 2 489 46 09 | Тел.: +359 2 489 46 10
Имейл: sales.bg@wago.com

Имате ли въпроси относно нашите продукти?
Винаги ще се радваме да получим вашето обаждане на +359 2 489 46 09.

Джъмпер; от 1 до 3; изолиран; светло сив

www.wago.com/2000-433**Артикул №: 2000-434**

Джъмпер; от 1 до 4; изолиран; светло сив

www.wago.com/2000-434**Артикул №: 2000-402**

Джъмпер; 2-пътен; изолиран; светло сив

www.wago.com/2000-402**Артикул №: 2000-402/000-006**

Джъмпер; 2-пътен; изолиран; син

www.wago.com/2000-402/000-006**Артикул №: 2000-403**

Джъмпер; 3-пътен; изолиран; светло сив

www.wago.com/2000-403**Артикул №: 2000-402/000-005**

Джъмпер; 2-пътен; изолиран; червен

www.wago.com/2000-402/000-005**Артикул №: 2000-402/000-018**

Джъмпер; 2-пътен; изолиран; жълто-зелен

www.wago.com/2000-402/000-018**Артикул №: 2000-404**

Джъмпер; 4-пътен; изолиран; светло сив

www.wago.com/2000-404**Артикул №: 2000-403/000-005**

Джъмпер; 3-пътен; изолиран; червен

www.wago.com/2000-403/000-005**Артикул №: 2000-404/000-006**

Джъмпер; 4-пътен; изолиран; син

www.wago.com/2000-404/000-006**Артикул №: 2000-403/000-006**

Джъмпер; 3-пътен; изолиран; син

www.wago.com/2000-403/000-006**Артикул №: 2000-404/000-005**

Джъмпер; 4-пътен; изолиран; червен

www.wago.com/2000-404/000-005**Артикул №: 2000-405**

Джъмпер; 5-пътен; изолиран; светло сив

www.wago.com/2000-405**Артикул №: 2000-405/011-000**

Джъмпер за свързване на звезда; 3-пътен; изолиран; светло сив

www.wago.com/2000-405/011-000**Артикул №: 2000-405/000-006**

Джъмпер; 5-пътен; изолиран; син

www.wago.com/2000-405/000-006

Подлежи на промяна. Моля, обърнете внимание и на допълнителната документация на продукта!

ВАГО България ООД

Бизнес център Сердика

Бул."Акад. Иван Гешов" 2Е | Сграда 1, ет. 4, офис 417 | 1330 София

Тел.: +359 2 489 46 09 | Тел.: +359 2 489 46 10

Имейл: sales.bg@wago.com

Имате ли въпроси относно нашите продукти?

Винаги ще се радваме да получим вашето обаждане на +359 2 489 46 09.



Артикул №: 2000-406/000-006
Джъмпер; 6-пътен; изолиран; син

www.wago.com/2000-406/000-006



Артикул №: 2000-405/000-005
Джъмпер; 5-пътен; изолиран; червен

www.wago.com/2000-405/000-005



Артикул №: 2000-406
Джъмпер; 6-пътен; изолиран; светло сив

www.wago.com/2000-406



Артикул №: 2000-406/000-005
Джъмпер; 6-пътен; изолиран; червен

www.wago.com/2000-406/000-005



Артикул №: 2000-406/020-000
Делта джъмпер; изолиран; светло сив

www.wago.com/2000-406/020-000



Артикул №: 2000-437
Джъмпер; от 1 до 7; изолиран; светло сив

www.wago.com/2000-437



Артикул №: 2000-438
Джъмпер; от 1 до 8; изолиран; светло сив

www.wago.com/2000-438



Артикул №: 2000-439
Джъмпер; от 1 до 9; изолиран; светло сив

www.wago.com/2000-439



Артикул №: 2000-440
Джъмпер; от 1 до 10; изолиран; светло сив

www.wago.com/2000-440

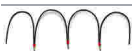

Артикул №: 210-103
Мост за обединяване на проводници; изолиран; черен

www.wago.com/210-103

Монтаж

Mounting accessories



Артикул №: 709-156
Капак; Тип 3; подходящ за носещо покритие, тип 3; дължина 1 m; прозрачен

www.wago.com/709-156



Артикул №: 709-169
Държач на капак; Тип 3; сив

www.wago.com/709-169

Изтегляния

Documentation

Bid Text

2000-5372

Feb 19, 2019

xml

Изтегляне

Подлежи на промяна. Моля, обърнете внимание и на допълнителната документация на продукта!

ВАГО България ООД
Бизнес център Сердика
Бул."Акад. Иван Гешов" 2Е | Сграда 1, ет. 4, офис 417 | 1330 София
Тел.: +359 2 489 46 09 | Тел.: +359 2 489 46 10
Имейл: sales.bg@wago.com

Имате ли въпроси относно нашите продукти?
Винаги ще се радваме да получим вашето обаждане на +359 2 489 46 09.



X81 - Datei			4,0 kB	
2000-5372 docx - Datei	Aug 7, 2018	docx	15,3 kB	Изтегляне

Additional Information

Technical Section Technical explanations		pdf	2,2 MB	Изтегляне
---	--	-----	--------	-----------

CAD/CAE-Data**CAD data**

2D/3D Models 2000-5372		URL		Изтегляне
------------------------	--	-----	--	-----------

CAE data

EPLAN Data Portal 2000-5372		URL		Изтегляне
-----------------------------	--	-----	--	-----------

ZUKEN Portal 2000-5372		URL		Изтегляне
------------------------	--	-----	--	-----------

Environmental Product Compliance**Compliance Search**

Environmental Product Compliance 2000-5372 3-conductor sensor supply terminal block; for PNP (positive) switching sensors; with colored conductor entries; 1 mm ² ; Push-in CAGE CLAMP®; 1,00 mm ² ; orange		URL		Изтегляне
--	--	-----	--	-----------

Бележки за инсталиране**Conductor termination**

Подлежи на промяна. Моля, обърнете внимание и на допълнителната документация на продукта!

ВАГО България ООД
Бизнес център Сердика
Бул."Акад. Иван Гешов" 2Е | Сграда 1, ет. 4, офис 417 | 1330 София
Тел.: +359 2 489 46 09 | Тел.: +359 2 489 46 10
Имейл: sales.bg@wago.com

Имате ли въпроси относно нашите продукти?
Винаги ще се радваме да получим вашето обаждане на +359 2 489 46 09.

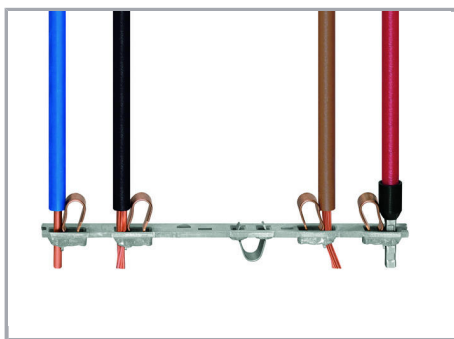

All conductor types at a glance

Commoning

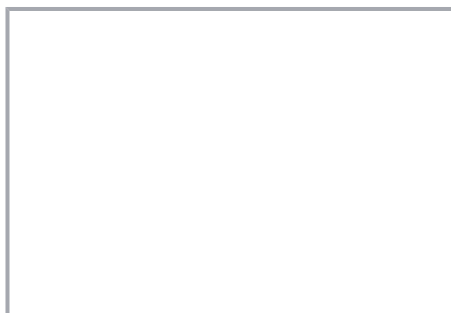
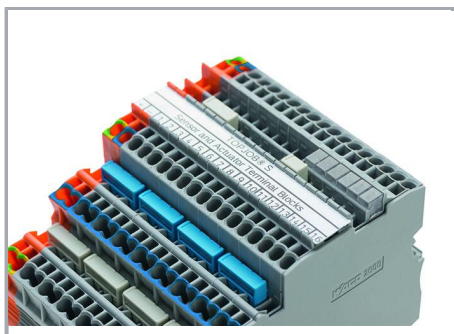

Commoning (signal level):

Commoning the signal level with push-in type jumper bars (2000 Series). Models with an LED can only be commoned in one jumper slot!

TOPJOB® S Test Plug Adapters can be used in all jumper slots.

Upper level: Two independent signal pathways

Commoning

Подлежи на промяна. Моля, обърнете внимание и на допълнителната документация на продукта!



Commoning (potential level):

Commoning potential levels via push-in type jumper bars (2000 Series).



Commoning (potential level):

Continuous commoning in the potential levels via push-in type jumper bars for even pole numbers (2000 Series)



Potential levels: Two adjacent commoning options on a current bar

Commoning

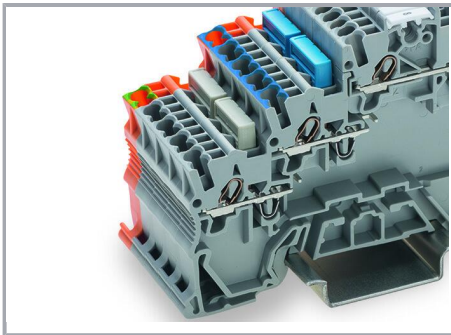

Ground commoning:

For sensor and actuator terminal blocks without ground connection to the DIN-rail, the ground connection can be performed by commoning to the terminal block with a ground foot.

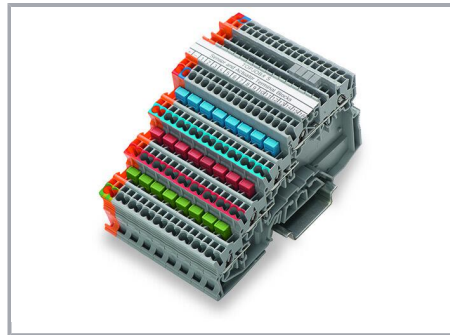

For example, colored push-in type jumper bars are used with sensor terminal blocks.

Testing

Подлежи на промяна. Моля, обърнете внимание и на допълнителната документация на продукта!

ВАГО България ООД
Бизнес център Сердика
Бул."Акад. Иван Гешов" 2Е | Сграда 1, ет. 4, офис 417 | 1330 София
Тел.: +359 2 489 46 09 | Тел.: +359 2 489 46 10
Имейл: sales.bg@wago.com

Имате ли въпроси относно нашите продукти?
Винаги ще се радваме да получим вашето обаждане на +359 2 489 46 09.

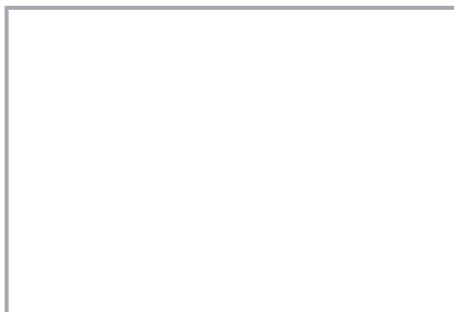

Testing via testing tap (2009-182) (up to max. 42 V).

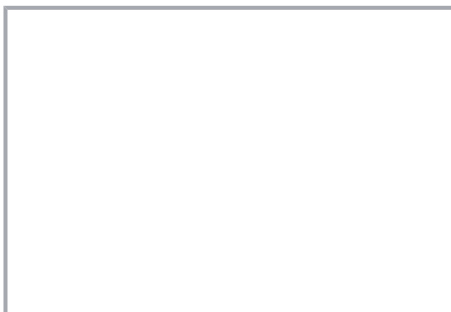

Testing via testing tap (2009-174) (up to max. 42 V).

Application

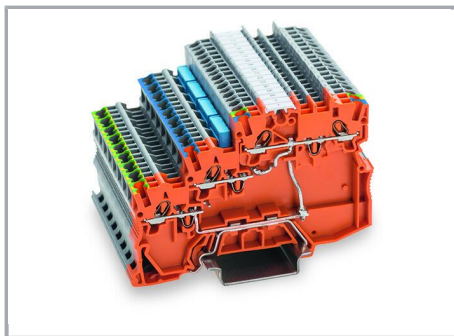

Supply:

Orange supply terminal block of same profile with a power supply option from both the cabinet and sensor sides

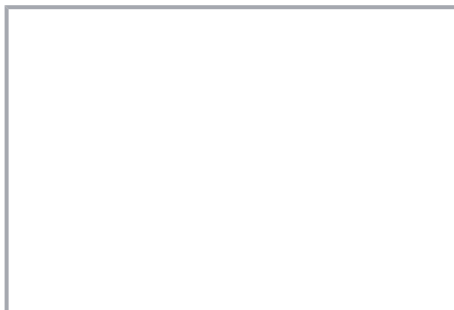

Terminal block assembly with 4-conductor sensor terminal blocks and 3-conductor actuator terminal blocks

Marking

Подлежи на промяна. Моля, обърнете внимание и на допълнителната документация на продукта!

ВАГО България ООД
Бизнес център Сердика
Бул."Акад. Иван Гешов" 2Е | Сграда 1, ет. 4, офис 417 | 1330 София
Тел.: +359 2 489 46 09 | Тел.: +359 2 489 46 10
Имейл: sales.bg@wago.com

Имате ли въпроси относно нашите продукти?
Винаги ще се радваме да получим вашето обаждане на +359 2 489 46 09.

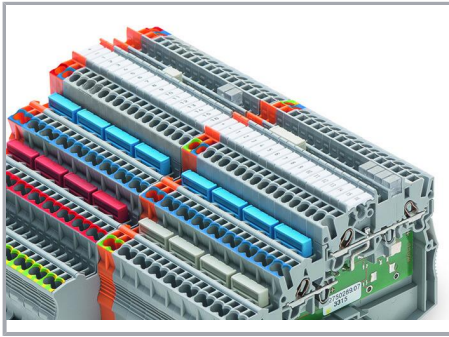

Marking:

3.5 mm WMB markers (793-35xx) from the top or the side – additional marking option via marker carrier

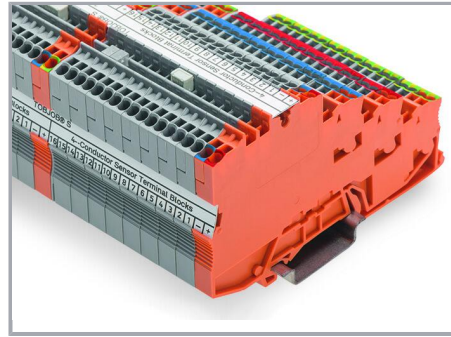

Marking:

Labeling via marking strips (2009-110) – from the top or the side.

Семейство продукти

TOPJOB® S

TOPJOB® S: In various industrial applications and modern building installations, WAGO's wide and versatile range of rail-mount terminal blocks provides more than just reliable electrical connections.

Показване на всички продукти от семейството.

Подлежи на промяна. Моля, обърнете внимание и на допълнителната документация на продукта!

ВАГО България ООД
Бизнес център Сердика
Бул."Акад. Иван Гешов" 2Е | Сграда 1, ет. 4, офис 417 | 1330 София
Тел.: +359 2 489 46 09 | Тел.: +359 2 489 46 10
Имейл: sales.bg@wago.com

Имате ли въпроси относно нашите продукти?
Винаги ще се радваме да получим вашето обаждане на +359 2 489 46 09.